



Wykonane z grubościennej stali

Solidne spawanie metodą MAG

Szybki i łatwy montaż

Lakier proszkowy metalik

Oszczędność czasu do 5 godzin

Wysoka jakość wykonania instalacji

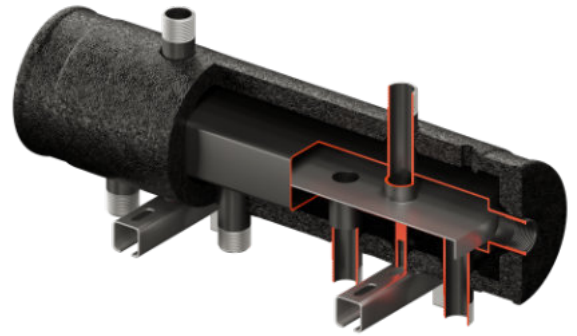

GRP 2D+/3D+ rozdzielacz do grup pompowych

KRE 2D+ kompaktowy rozdzielacz Elterm



do współpracy z buforem



kompatybilny ze sprzęgłem SHE



obrotowy 2 opcje pracy

125 mm

Uniwersalny rozstaw

Uniwersalny rozstaw 125 mm na obiegi pompowe. Kompatybilny z grupami pompowymi.

2+1

Obiegi pompowe

2 wyjścia w dół/bok/górę + jedno wyjście boczne na obiegi pompowe



wyjście boczne

Uniwersalne wyjście boczne na obieg, np.:



zasobnik c.w.u.



III obiegu grzewczego



podłączenie zaworu spustowego, odpowietrznika



do współpracy z buforem



kompatybilny ze sprzęgłem SHE



obrotowy 4 opcje pracy

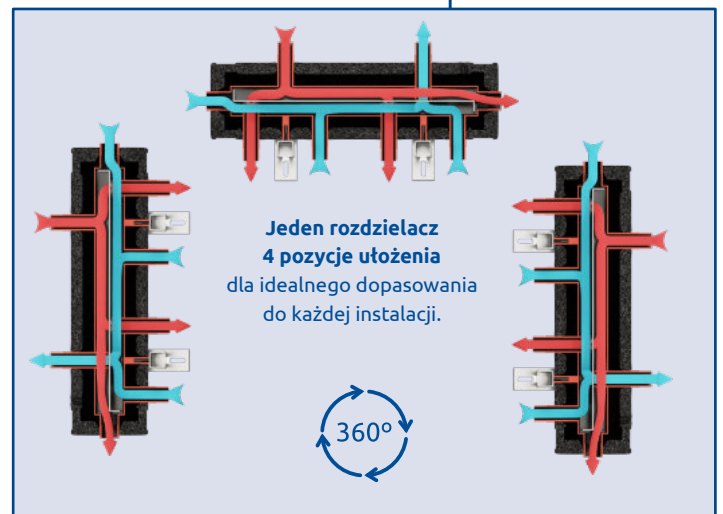
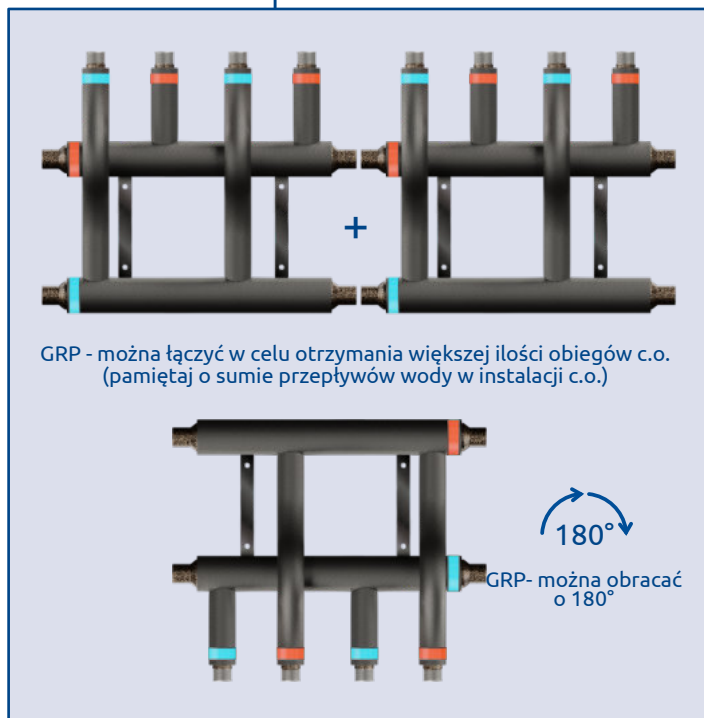

OPCJA



pakiet rozszerzający

Możliwość rozbudowy o kolejny obieg grzewczy (rozstaw 125 mm)

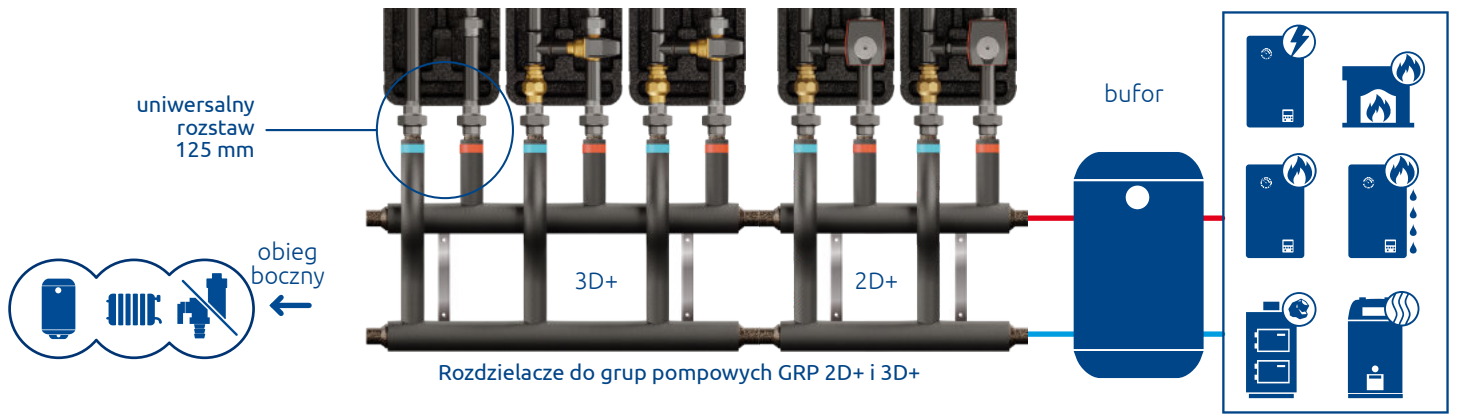

Rozdzielacze do grup pompowych GRP 2D+ i 3D+

Do SHE OC	40 kW	70 kW	100 kW	115/156 kW
Do SHE CD	55 kW	90 kW	135 kW	210 kW
B=1" GRP 2D+ ocieplone (2 wyjścia w górę + 1 w bok)				
Kod towaru	512040	512070	512100	512156
B=1" GRP 3D+ ocieplone (3 wyjścia w górę + 1 w bok)				
Kod towaru	513040	513070	513100	513156
Otulina solarna	Tak	Tak	Tak	Tak
Przyłącze DN A	25 - 1" Gw	32 - 1¼" Gw	40 - 1½" Gz	50 - 2" Gz
Przyłącze DN - B	25 - 1" Gz	25 - 1" Gz	25 - 1" Gz	25 - 1" Gz
Rura główna DN - C	40 - 1½"	40 - 1½"	40 - 1½"	50 - 2"

Do SHE OC	115/156 kW	225 kW	420 kW
Do SHE CD	210 kW	300 kW	560 kW
B=5/4" GRP 2D+ ocieplone (2 wyjścia w górę + 1 w bok)			
Kod towaru	562156	562225	562420
B=5/4" GRP 3D+ ocieplone (3 wyjścia w górę + 1 w bok)			
Kod towaru	563156	563225	563420
Otulina solarna	Tak	Tak	Tak
Przyłącze DN A	50 - 2" Gz	65 - 2½"*	80 - 3"*
Przyłącze DN - B	32 - 1¼" Gz	32 - 1¼" Gz	32 - 1¼" Gz
Rura główna DN - C	50 - 2"	65 - 2½" Gz	80 - 3" Gz

* kotłownia PN 16-A

KRE 2D+ kompaktowy kolektor rozdzielający

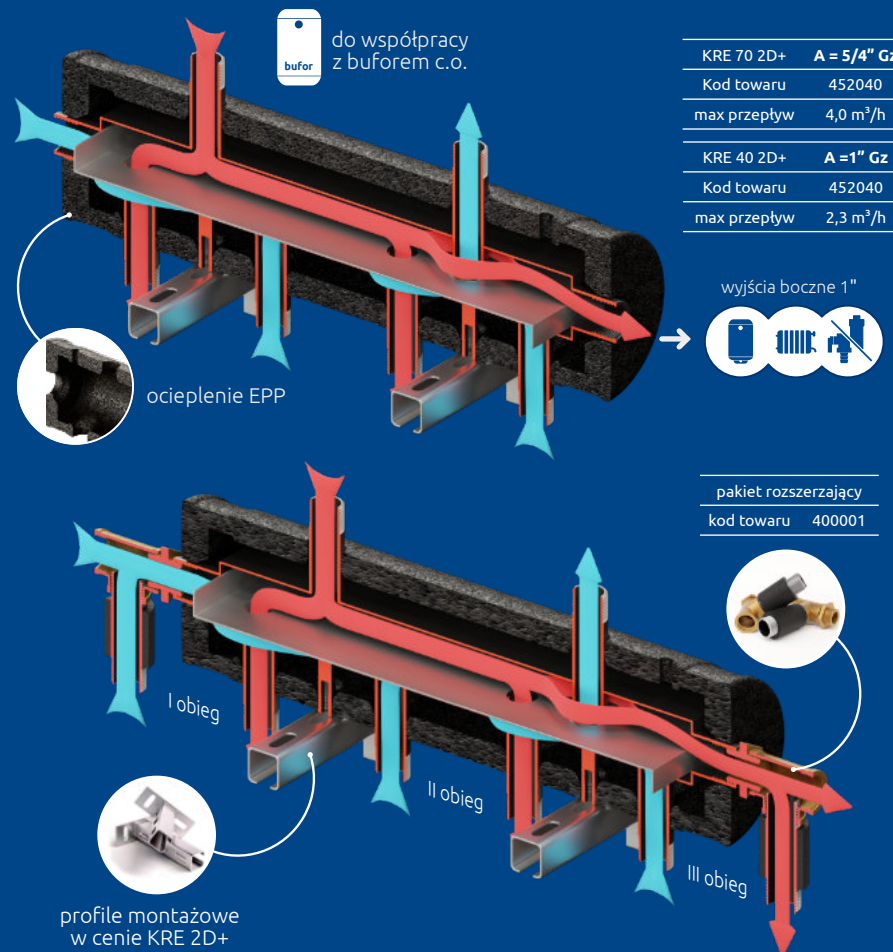

KRE 70 2D+	A = 5/4" Gz
Kod towaru	452040
max przepływ	4,0 m³/h
KRE 40 2D+	A = 1" Gz
Kod towaru	452040
max przepływ	2,3 m³/h

pakiet rozszerzający	
kod towaru	400001

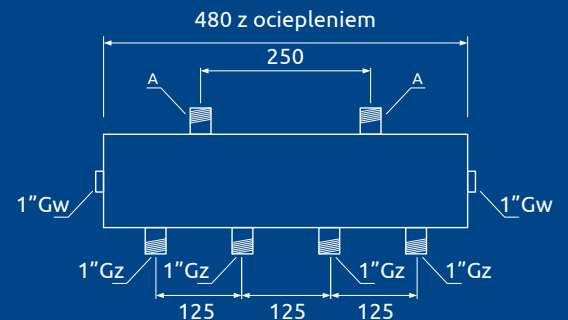

Zestaw Brygada

kompaktowy kolektor rozdzielający KRE 2D+
2 x grupa pompowa

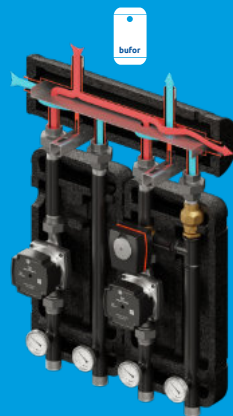

Konfigurator
doboru zestawów
24 kombinacje



www.elterm.pl



ELTERM M.M. Kaszuba Sp. J.
86-200 Chełmno
ul. Przemysłowa 5
www.elterm.pl

667 005 000
56 686 93 05 w. 21 i 22
56 692 06 06
biuro@elterm.pl



pełny katalog
produktów



cennik
katalogowy

